SECTION

09

EXTRAORAL APPLIANCES

口腔外装置

Face Bows / Headgears

FACE BOWS

Face Bow

スタンダードフェイスボウは、レギュラー仕様のフェイスボウの他、ホワイトナイロンで金属面をコーティングしたナイロン コーテッド フェイスボウがあり、装着感や審美性にすぐれ、各サイズに用意されています。



Regular
レギュラー



Nylon Coated
ナイロン コーテッド

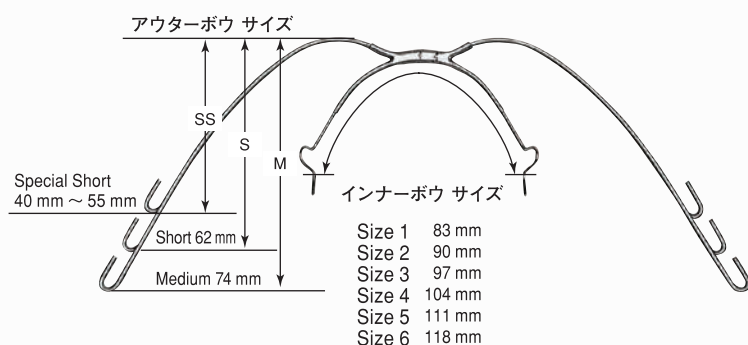

アウターボウサイズは、スペシャルショート、ショート、ミディアムの3種類。牽引方向に応じてお選びください。

インナーボウサイズは、ループ付きが6種類とプレーンの計7種類。ループは、ストッパー・衝撃吸収の役目を果たし、調節可能です。プレーンタイプはフリーサイズですので、在庫管理がご面倒なときは便利です。

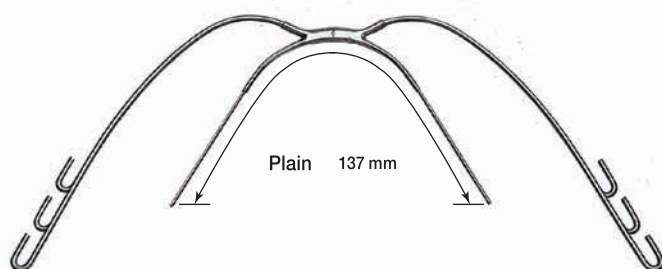

FACE BOWS

販売名：フェイスボウ A
 一般的名称：歯列矯正用顔弓
 認証番号：21700BZZ00436000 管理医療機器

Standard Face Bows

スタンダード フェイス ボウ

Special Short Outer Bows

スペシャル ショート アウター ボウ



主にハイプルヘッドギア用です。

Inner Bow Size w/Vertical loop	.045	.045 (Nylon Coated)
Size 1	A45-0102	A45-5102
2	A45-0202	A45-5202
3	A45-0302	A45-5302
4	A45-0402	A45-5402
5	A45-0502	A45-5502
6	A45-0602	A45-5602
Plain	A45-0002	A45-5002

1EA

Short Outer Bows

ショート アウター ボウ



ハイプルとサービカルプル兼用です。

Inner Bow Size w/Vertical loop	.045	.045 (Nylon Coated)
Size 1	A45-0100	A45-5100
2	A45-0200	A45-5200
3	A45-0300	A45-5300
4	A45-0400	A45-5400
5	A45-0500	A45-5500
6	A45-0600	A45-5600
Plain	A45-0000	A45-5000

1EA

Medium Outer Bows

ミディアム アウター ボウ



サービカルプルヘッドギア用です。

Inner Bow Size w/Vertical loop	.045	.045 (Nylon Coated)
Size 1	A45-0103	A45-5103
2	A45-0203	A45-5203
3	A45-0303	A45-5303
4	A45-0403	A45-5403
5	A45-0503	A45-5503
6	A45-0603	A45-5603
Plain	A45-0003	A45-5003

1EA

FACE BOWS

販売名：フェイスボウ A
 一般的名称：歯列矯正用顔弓
 認証番号：21700BZZ00436000 管理医療機器

High Pull Face Bows / Cuspid Hook Face Bows

ハイプル フェイスボウ / カスピッド フック フェイスボウ

High Pull Face Bows

ハイプル フェイスボウ



Inner Bow Size w/Bayonet bend		.045	.045 (Nylon Coated)	1EA
Size	1	AH-4501	AH-4551	
	2	AH-4502	AH-4552	
	3	AH-4503	AH-4553	
	4	AH-4504	AH-4554	
	5	AH-4505	AH-4555	
	6	AH-4506	AH-4556	
	Plain	AH-4500	AH-4550	

Cuspid Hook Face Bows

カスピッド フック フェイスボウ

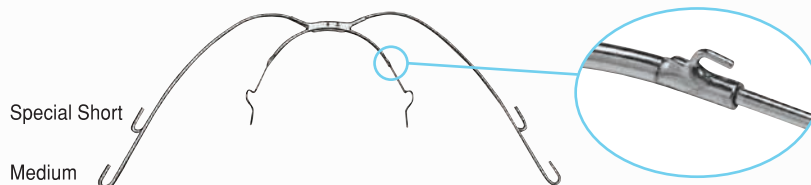

Inner Bow Size w/Vertical loop		Special Short Outer Bow .045	Medium Outer Bow .045	1EA
Size	3	A45-2302	A45-2303	
	4	A45-2402	A45-2403	
	5	A45-2502	A45-2503	
	6	A45-2602	A45-2603	
	Plain	A45-2002	A45-2003	

Face Bow Stop Tubes

フェイスボウ ストップ チューブ



φ .045" × 2.0mm
229-21

20個/PK

φ .051" × 2.0mm
229-22

HEADGEARS

J-Hooks & Head Caps

Jフック & ヘッド キャップ

High Pull Head Caps for J-Hook

Jフック用 ハイプル ヘッド キャップ



※ Jフックは別売りです。

Large

422-75

頭のベルトは調節可能です。

セットの中に、顎外固定用エラスティック (XH10) 2個が入っています。

Small

422-76

販売名：ヘッドキャップ
一般名称：歯列矯正用ヘッドギア
届出番号：13B2X10162590100 一般医療機器

J-Hooks

Jフック



Standard 85mm

420-03

Long 115mm

420-04

2本組
(R&L)/PK

販売名：フェイスボウ A
一般名称：歯列矯正用顔弓
認証番号：21700BZZ00436000 管理医療機器

HEADGEARS

販売名：ヘッドギア
一般的名称：歯列矯正用ヘッドギア
届出番号：13B2X10162590300 一般医療機器

Neck Bands & Neck Pads

ネックバンド & ネックパッド

Neck Bands

ネックバンド



ネイビー		1EA
ショート 280mm	422-17	
ミディアム 300mm	422-16	
ロング 320mm	422-15	

サービカルプル用ネックバンドとパッドは、それぞれ長さが3種類。パッドにバンドを通して使用します。どちらもはさみで簡単に切ることができ、長さの調節が可能ですので、力の調整も容易に行えます。



Neck Pads

ネックパッド



ネイビー		1EA
ショート 135mm	422-07	
ミディアム 170mm	422-06	
ロング 205mm	422-05	

HEADGEARS

Head Cap & Face Mask

ヘッド キャップ & フェイス マスク

Head Cap (for Safety Modules)

ヘッド キャップ (セーフティーモジュール用)



安全性を第一に考えました！

不注意によるフェイスボウのはね返りを防ぎ、ケガの危険性を大きく軽減しました。クリップ方式の“セーフティー・モジュール”を採用していますから、必要以上の力が加わった場合、フェイスボウはヘッドキャップから自動的に外れます。もちろん、分離後の再装着も簡単です。牽引力はもっとも一般的な最大600gのスプリングモジュールをご用意しています。

Safety Modules

セーフティーモジュール



23-050-28

2個/PK

販売名：サバイバルヘッドギア
 一般的名称：歯列矯正用ヘッドギア
 届出番号：13B2X10162595600 一般医療機器

High Pull Head Cap (Denim)

ハイプル ヘッドキャップ (デニム)



23-050-15

1EA

販売名：ハイプルヘッドギア
 一般的名称：歯列矯正用ヘッドギア
 届出番号：13B2X10162590900 一般医療機器

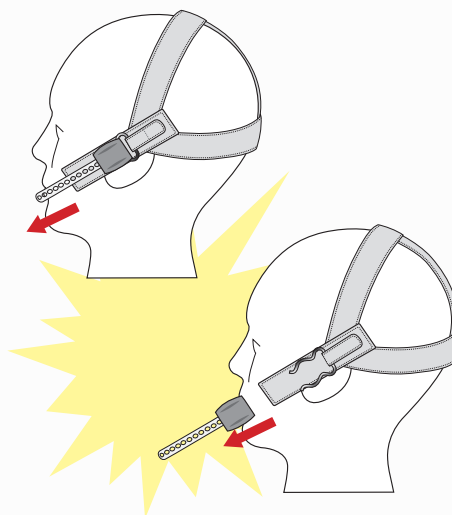

Face Mask II

フェイス マスクII (前方牽引装置)



本体
700-11

補充用

ヘッドレスト用パッド
700-12

10枚/PK

チンカップ用パッド
700-13

10枚/PK



上顎劣成長症例用の前方牽引装置で、もっとも一般的に使用されているマスクタイプの製品です。イメージを一新した非常にシンプルな構成となっていますので、違和感も少なく顔面にフィットします。また、安全面も考慮し、できるだけ鋭角な部分をなくし、キャップでカバーしています。

●主な特長

- ・シンプルなデザイン
- ・マスクタイプなので安定感がよい。
- ・フリーサイズなので在庫管理が簡単。
 (付属の六角レンチですべてが調節可能)
- ・ヘッドレスト、チンカップ部に専用のパッド
 (ナイロン生地)を採用。
 装着時の違和感を軽減します。

販売名：フェイスマスク
 一般的名称：歯列矯正用ヘッドギア
 届出番号：13B2X10162595700 一般医療機器

CHIN CUPS

Chin Cups
チン カップ

TOMYチンカップはアイボリーとクリアーのプラスチック製。適合性のよい形態とフィット感を備えていますから、どなたにも安心してご使用いただけます。ヘッドキャップは調節のしやすいリベット式。適合が容易で時間もかかりません。頬面板により適切な方向から牽引ができ、長時間の使用にも充分耐えられます。

Chin Cup Kits

チン カップ キット



このキット1つで基本パーツが揃います。

チン カップ キット
421-50

※キット内容

1. ヘッドキャップ (ネイビー)
2. チンカップ 小 (アイボリー)
3. チンカップパッド 20枚
4. リベット 5組
5. エラスティック (C050) 20本
6. ヘッドギアバッグ (ホワイ)

販売名: チンカップ
一般的名称: 歯列矯正用チンキャップ
届出番号: 13B2X10162590200 一般医療機器

Head Caps

ヘッド キャップ



ヘッドキャップの頭周を合わせ、リベットを仮止め後、木槌等で本止めをします。チンカップは入っていません。セット内容をお確かめください。

ヘッドキャップ
421-05

※キット内容

1. ヘッドキャップ (ネイビー)
2. リベット 5組
3. ヘッドギアバッグ (ホワイ)

販売名: ヘッドキャップ
一般的名称: 歯列矯正用ヘッドギア
届出番号: 13B2X10162590100 一般医療機器

Headgear Bags

ヘッドギア バッグ

- 422-31 ● ピンク
422-32 ● イエロー
422-33 ● エメラルドグリーン
422-34 ● ライトブルー
422-35 ○ ホワイト

1枚

ヘッドギア、チンカップ、付属品の収納用として、また、歯ブラシなどの携帯用バッグとしてご利用いただけます。5色のカラーより、お好みに合わせてお選びください。

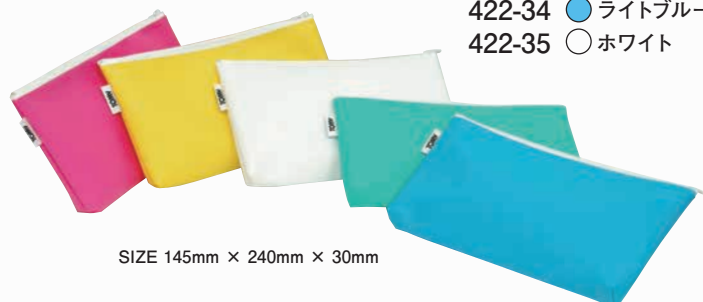

※「ネーム入り」ヘッドギアバッグのご注文もお受けします。ご注文単位は100枚以上、実費の版代が必要になります。詳細につきましては、直接担当にお問い合わせください。

トミー矯正歯科クリニック
〒111 東京都千代田区千代田 1-1-1 TEL:03-5658-2621

CHIN CUPS

販売名：チンカップ
 一般的名称：歯列矯正用チンキャップ
 届出番号：13B2X10162590200 一般医療機器

Chin Cups チンカップ

Ivory Chin Cups

アイボリー チン カップ



※キット内容

1. チンカップ (小または大) 20枚
2. チンカップパッド 20枚
3. エラスティック (C050) 20本

Small
421-13

Large
421-11

チンカップ Small

※日本人の子供の場合は、ほとんど小でフィットします。

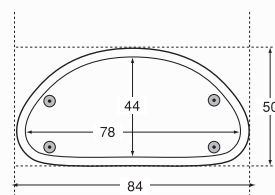
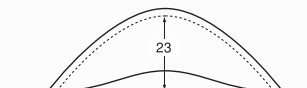

Clear Chin Cups

クリアー チン カップ

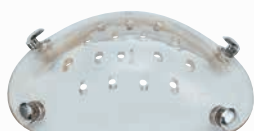

※キット内容

1. チンカップ (小または大) 20枚
2. チンカップパッド 20枚
3. エラスティック (C050) 20本

Small
421-14

Large
421-12

チンカップ Large

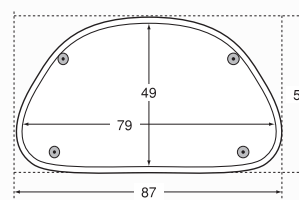
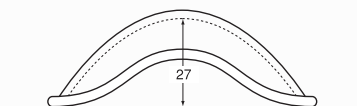

Chin Cup with Flange

フランジ付 チン カップ



421-15

※キット内容

1. チンカップ 20枚
2. チンカップパッド 20枚
3. エラスティック (C050) 20本

チンカップ フランジ付

